



VI РЕГИОНАЛЬНЫЙ ЧЕМПИОНАТ «АБИЛИМПИКС»

КОНКУРСНОЕ ЗАДАНИЕ

по компетенции «Швея»

Категория «Студенты»



Швея

Благовещенск 2022

1.Описание компетенции.

1.1. Актуальность компетенции.

Профессия швеи является одной из древнейших в мире. Фактически она появилась вместе с развитием человека. Для защиты от холода первобытные люди своими руками соединяли вместе куски шкур и кожи убитых животных. Со временем в племенах эту работу стали выполнять женщины, ожидая мужчин с охоты.

Испокон веков умение шить считалось неотъемлемым качеством женщины – хорошей жены, хозяйки и хранительницы очага. А со временем это умение выросло в профессию, способную обеспечить женщине и ее семье достойное будущее. Первая швейная фабрика появилась в XIX веке, и сразу профессия швеи стала востребованной. Востребована она и в наши дни.

Швея — специалист, в обязанности которого входит создание разного рода швейных изделий (одежда, обувь, изделия из кожи, чехлы, головные уборы и другие аксессуары) с использованием специализированного оборудования.

Профессия подходит тем, кого интересует мировая художественная культура и труд, и хозяйство. Профессия швея предполагает работу на фабриках легкой промышленности, в ателье и салонах, ремонтных мастерских, отделах тканей в магазинах и других заведениях, где шьются различные изделия (одежда, белье, головные уборы, шторы, сумки, чехлы и т.д.). В зависимости от специфики производства швеи могут работать с тканями и трикотажем, кожей, мехом, войлоком и другими материалами. В отличие от портных, швеи выполняют только операцию пошива, то есть соединения между собой частей изготавливаемой одежды. И если более универсальный работник в ремонтной мастерской может шить (ушивать, перешивать) весь костюм, то швея-мотористка на фабрике отвечает только за одну операцию, например, пришивает рукав рубашки. Такой подход обеспечивает высокую производительность труда.

1.2. Профессии, по которым участники смогут трудоустроиться после освоения данной компетенции.

В таких специалистах нуждаются специализированные большие фабрики, мелкие частные фирмы и ателье, салоны домашнего декора. Чаще всего

представителей этой профессии можно встретить на крупных предприятиях массового производства, где изготавливается самая различная продукция. В этот перечень входят: одеяла, постельное и столовое белье, шторы, сумки, кошельки и другие текстильные изделия.

Чтобы стать швеей, нет необходимости в высшем образовании. Чаще всего на эту профессию учат в средних специальных учебных заведениях или училищах по специальностям "оператор швейного оборудования" или "оператор вязальношвейного оборудования".

1.3. Профессиональный стандарт Швея.

Студенты

ФГОС СПО по профессии Оператор швейного оборудования Швея 262019.04

1.4. Требования к квалификации.

Студенты

- знать:

форму деталей кроя; названия деталей кроя; определение долевой и поперечной нити; заправку универсального и специального швейного оборудования; причины возникновения неполадок и их устранение; регулировку натяжения верхней и нижней нитей; оборудование для влажно-тепловых работ и способы ухода за ним; правила безопасного труда при выполнении различных видов работ и пожарной безопасности; современное оборудование; технологический процесс изготовления швейных изделий; технические требования к выполнению операций ВТО;

- уметь:

сопоставлять наличие количества деталей кроя с эскизом изделия; визуально определять правильность выкраивания деталей кроя; заправлять, налаживать и проводить мелкий ремонт швейного оборудования; пользоваться оборудованием для выполнения влажно-тепловых работ; соблюдать требования безопасного труда на рабочих местах и правила пожарной безопасности в мастерских; выбирать технологическую последовательность обработки швейного изделия в соответствии с изготавливаемой моделью индивидуально; применять современные методы обработки; использовать современные приспособления и инструменты и материалы; выполнять операции влажно-тепловой обработки в соответствии с нормативными требованиями.

ми; пользоваться инструкционно-технологическими картами; пользоваться техническими условиями; выполнять внутренние, краевые и отделочные швы.

Профессиональные компетенции:

ПК 1.1. Проверять наличие деталей кроя в соответствии с эскизом.

ПК 1.4. Выполнять поэтапную обработку швейных изделий различного ассортимента на машинах или вручную индивидуально.

ПК 1.5. Формировать объемную форму полуфабриката изделия с использованием оборудования для влажнотепловой обработки.

ПК 1.6. Соблюдать правила безопасности труда.

ПК 1.7. Пользоваться технической, технологической и нормативной документацией.

ПК 2.1. Выполнять поузловой контроль качества швейного изделия.

ПК 2.2. Определять причины возникновения дефектов при изготовлении изделий.

ПК 2.3. Предупреждать и устранять дефекты швейной обработки

ПК 3.4. Соблюдать правила безопасности труда.

2. Конкурсное задание.

2.1. Краткое описание задания.

Студенты в ходе выполнения конкурсного задания необходимо изготовить женскую блузу прямого силуэта, без воротника с втачными длинными рукавами.

2.2 Структура и подробное описание конкурсного задания.

Наименование категории участника	Наименование модуля	Время проведения модуля	Полученный результат
Студент 	Модуль. Изготовление женской блузы. Получить готовый крой, сшить женскую блузу. Надеть готовое изделие на манекен.	4 часа 30 минут	Блуза прямого силуэта, без воротника, с поясом. Симметрично центру переда расположены 2 застрочные встречные складки, вырез горловины обработан подкройной обтачкой. Спинка имеет средний шов и застежку на навесную петлю и пуговицу. Спинка длиннее переда. Рукава втачные длинные с горизонтальным подрезом, разделяющим деталь рукава на верхнюю и нижнюю части. На нижней части рукава расположены 2 застрочные встречные складки. Верхняя часть рукава со складкой, направленной вниз, застроченной в шов соединения верхней и нижней частей. Низ рукава со сборкой и обработан притачной замкнутой манжетой. Низ блузы закругленный.
Общее время выполнения конкурсного задания: 4 часа 30 минут			

2.3. Последовательность выполнения задания.

Конкурсное задание по компетенции «Швея»: Изготовление блузы.

Категория: студенты

Время выполнения задания: 4 часа 30 минут

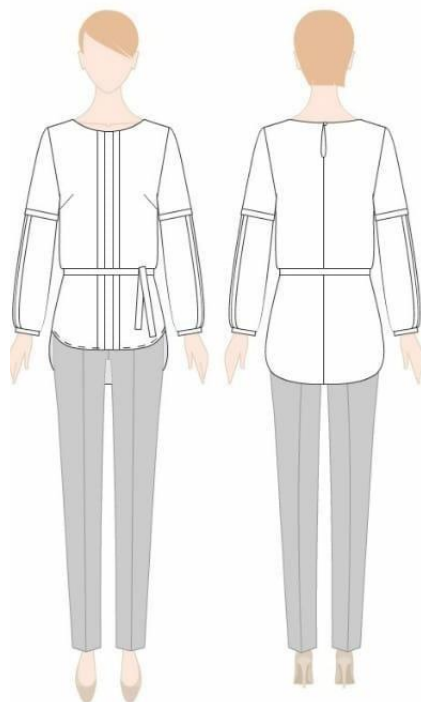

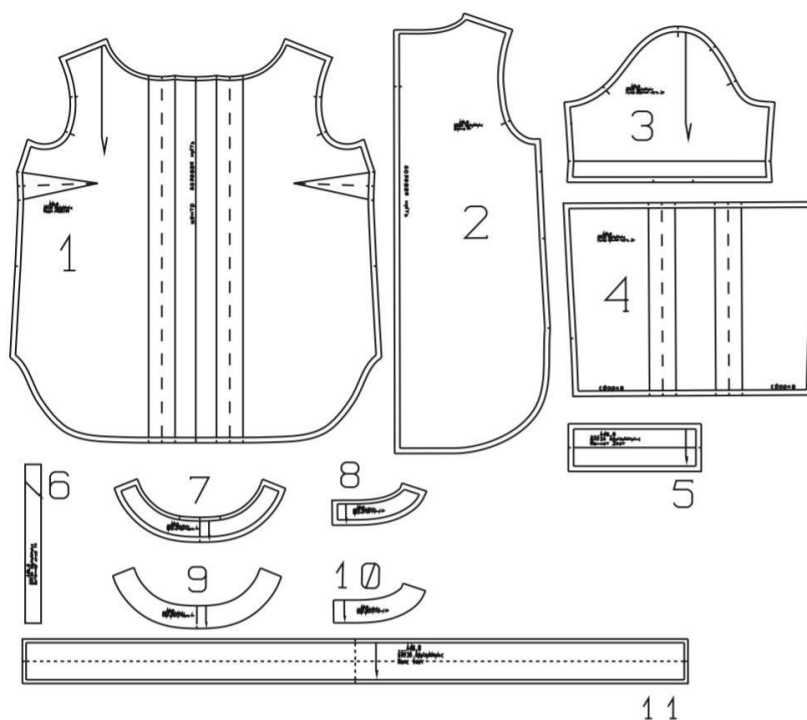

Спецификация деталей кроя

№	Наименование детали	Количество деталей
01	Перед	1 деталь
02	Спинка	2 детали
03	Верхняя деталь рукава	2 детали
04	Нижняя деталь рукава	2 детали
05	Манжета	2 детали
06	Клеевая прокладка из флизелина для манжет	2 детали
07	Готовый шнур для петли	1 деталь
08	Обтачка горловины переда	1 деталь
09	Обтачка горловины спинки	2 детали
10	Клеевая прокладка из флизелина для обтачки горловины переда	1 деталь
11	Клеевая прокладка из флизелина для обтачки горловины спинки	2 детали
12	Деталь пояса	1 деталь

№п /п	Наименование операции	Технические условия
1.	Проверить наличие деталей кроя	
2.	Обработать обтачки. Соединить обтачку переда с обтачками спинки.	Дублировать ш/шва 0.5-0.7 стачивания, обметать срез обтачки
2.1	Обработать замкнутую манжету	дублировать ш/ш 0,5-0,7 см
3.	Обработать 2 застрочные встречные складки, расположенные сгибами друг к другу на детали переда.	По надсечкам
4.	Обработать вытачки	заутюжить вниз
5.	Обработать средний шов спинки	ш/ш 1,0 см
6.	Обработать плечевые срезы.	ш/ш 1.0 см (2-мя строчками)
7.	Обработать срез горловины блузы обтачкой	
7.1	Соединить припуск разреза спинки с обтачкой спинки вставляя навесную готовую петлю на	ш/ш 0,5-0,7см
7.2	Обтачать горловину обтачкой и обработать горловину «в чистый край»	ш/ш 0,5-0,7 см
8.	Прикрепить обтачки по плечевым швам	Стежком постоянно назначения
9.	Обработать рукава	
9.1	Обработать 2 застрочные встречные складки, расположенные сгибами друг к другу на нижней части рукава.	По надсечкам
9.2	Соединить верхнюю и нижнюю части рукава, совмещая швы застрачивания нижней части и надсечки верхней.	ш/ш 1,0 см
9.3	Закрепить шов стачивания, застрачивая горизонтальную складку верхней части в шов стачивания верхней и нижней частей рукава.	ш/ш 1,0 см
9.4	Обработать нижний шов рукава.	ш/ш 1,0 см заутюжить срезы в сторону локтя.
9.5	Обработать сборку по срезу низа рукава на участке от первой складки через нижний шов ко второй складке.	По размеру манжеты.
9.6	Обработать срез низа рукава манжетой.	ш/ш 1,0 см
10	Обработать срез низа переда швом в подгибку с открытым обметанным срезом.	ш/ш 0.5-0.7 см от края
11	Обработать боковые швы	1,0см заутюжить срезы в сторону спинки, закрепка 0,5-0,7 см
12	Обработать срез низа спинки швом в подгибку с открытым обметанным срезом.	ш/ш 0.5-0.7 см от края
13	Соединить рукава с проймами изделия.	ш/ш 1.0 см обметать со стороны изделия
14	Пришить пуговицу.	
15	Выполнить окончательную ВТО блузы. Проверить качество изделия	
16	Сдать готовое изделие	

Примечание.

Выбор приёмов обработки и последовательность выполнения работ остается за участником

Особые указания:

Каждому участнику при себе необходимо иметь: фартук, косынку или ободок, резинку для волос, удобную сменную обувь. Всем участникам предоставляется одинаковый набор деталей кроя, из одной и той же ткани, одинаковое оборудование и инструменты. Для обеспечения равных условий участникам запрещается использовать на площадке иное оборудование и материалы и инструменты, кроме тех, что предоставлены организаторами.

В соответствии с медицинскими показаниями участникам может быть разрешено использовать необходимое оборудование – дополнительные источники освещения, увеличивающие линзы и т.п. Всё должно быть заранее согласовано с экспертами.

2.4. 30% изменения конкурсного задания

В конкурсном задании главный эксперт может внести изменения, но не более 30%.

В категории «Студенты» возможно:

- Изменение узла обработки с добавлением дополнительных деталей кроя;
- Изменить способ обработки соединительных швов;
- Изменить способ обработки краевых швов;
- Изменить наличие и ширину отделочных швов;
- Уменьшить количество усложняющихся элементов.

2.5. Критерии оценки выполнения задания.

Категория участников: «Студенты»

Наименование модуля	Задание	Максимальный балл
1. Модуль. Изготовление женской блузы	Получить готовый крой, изготовить женскую блузу. Надеть готовое изделие на манекен.	100
ИТОГО	100	

Задание	№	Наименование критерия	Максимальные баллы	Объективная оценка (баллы)	Субъективная оценка (баллы)*
Пошив женской блузки	1.	Организация рабочего места во время выполнения работы и после ее окончания: рационально организовывает рабочее место для выполнения различных видов работ: - ручных -машинных -ВТО	10		10
	2.	Наличие спецодежды (фартук, головной убор, удобная обувь)	5		5
	3.	Соблюдение техники безопасности: - соблюдает правила безопасности при выполнении <u>ручных работ</u> (работа с наперстком, хранение игл и булавок в спецподушке, использование приспособлений при обрезании ниток, соблюдение правильной рабочей позы) - соблюдает правила безопасности при выполнении <u>машинных работ</u> (заправка ниток, замена иглы проводится при выключенном двигателе, хранение инструментов во время работы машины не около движущих частей машины) - соблюдает правила безопасности при выполнении <u>ВТО</u> (правила проверки нагрева рабочей поверхности утюга, работы с электрооборудованием)	10		10
	4.	Общее эстетическое восприятие	5		5
	5.	Соблюдение нормы времени	5	5	
	6.	Соблюдение технических условий при выполнении операций (ширина швов): - при обработке боковых швов - при обработке плечевых швов (ширина шва, наличие двойной строчки)	10	10	





7.	<p>Качество обработки внутренних швов:</p> <ul style="list-style-type: none"> - качество стачивающих строчек (длина стежка, натяжение нитей, нет пропусков) - качество выполнения обметочных строчек (нет перекоса, перекручивания, стянутости нитей, правильно выбрана лицевая сторона обметки) - качество выполнения <p>ВТО швов</p>	5	5	
8.	<p>Качество обработки краевых швов:</p> <ul style="list-style-type: none"> - одинаковая ширина подгибки низа блузки - совмещение швов по боковым швам <p>- качество выполнения ВТО швов</p>	10	10	
9.	<p>Качество обработки складок на детали переда:</p> <ul style="list-style-type: none"> - складки симметричные - складки одинаковой ширины по всей длине <p>- качество выполнения ВТО складок</p>	5	5	
10.	<p>Качество обработки среза горловины:</p> <ul style="list-style-type: none"> - качество отделочной строчки по горловине - одинаковая ширина обтачки по всей горловине <p>- качество выполнения ВТО шва</p>	10	10	
11.	<p>Качество обработки застежки:</p> <ul style="list-style-type: none"> - качество воздушной петли <p>- качество выполнения ВТО шва</p>	5	5	
12.	<p>Качество обработка среза низа рукавов со складками и притачной манжетой:</p> <ul style="list-style-type: none"> - ширина манжеты соответствует требованиям - манжеты и складки симметричные - отсутствие перекосов манжет 	5	5	
13.	<p>Качество швов втачивания рукавов:</p> <ul style="list-style-type: none"> - отсутствие перекоса головки рукава - отсутствие защипов, заломов на окате и пройме блузы 	5	5	
14.	Качества пришивания пуговиц	5	5	



	15.	<p>Качество выполнения окончательной ВТО:</p> <ul style="list-style-type: none"> - отсутствие пролегания швов - отсутствие лас и опалов - отсутствие складок, заминов - <p>качество чистки изделия (отсутствие необрезанных ниток, комочков)</p> <ul style="list-style-type: none"> - товарный вид изделия (отсутствие повреждений и дефектов, масляных пятен) 	10	10	
				70	30
		Итого	100		

3. Перечень используемого оборудования, инструментов и расходных материалов.

3.1. Категория участников «Студенты»



ОБОРУДОВАНИЕ НА 1-ГО УЧАСТНИКА					
№ п/п	Наименование	Фото оборудования или инструмента, или мебели	Технические характеристики оборудования, инструментов и ссылка на сайт производителя, поставщика	Ед. измерения	Необходимое кол-во
1.	Промышленная швейная машина челночного стежка с полным пакетом автоматики Typical 6910A		<p>Одноигольная швейная машина челночного стежка с прямым приводом, с автоматическими функциями обрезки нити, закрепки, подъема лапки. В комплекте со специализированным столом для швейной машины.</p> <ul style="list-style-type: none"> • Для легких и средних тканей. • Тип привода: прямой. Привод встроен в корпус машины. • Макс. скорость шитья: не менее 5 000 ст./мин. • Макс. длина стежка: не более 5 мм • Ход игловодителя: не более 31,8 мм • Подъем лапки: автоматический – не менее 15мм. Автоподъемник лапки встроен в корпус машины. • Игла: DVx1 (№65-№110). • Вылет рукавной платформы: не менее 265 мм. • Пульт управления: LCD-дисплей и физические кнопки Функции: позиционирования иглы, обрезки нити, закрепки, плавного старта, шпуленамотчик, LED подсветка • Блок управления: выносной блок управления. Крепится к нижней части крышки швейного стола. • Специализированный стол для швейной машины: длина - не более 120 см, ширина - не менее 55 см 	шт.	1
2.	Промышленный оверлок Velles VO 700-4D.		<p>Промышленный 4-х ниточный оверлок. Тип привода: встроенный серводвигатель. Макс. скорость шитья: 6 000 ст./мин</p> <p>Длина стежка: 1,0- 3,6 мм</p>	шт.	1

			Расстояние между иглами: 2 мм Ширина обметки: 4 мм Игла: DCx27		
3.	Многофункциональная гладильная доска. SM/PSA 2000 A		Размер гладильной поверхности 1200x400 мм. Регулировка устойчивого положения. Нагрев гладильной платформы Режим всасывания и выдувания воздуха. Режим всасывания и выдувания воздуха. Чехол гладильной платформы - 100% хлопок, поролон 6 мм, уплотнитель Мощность: 600Вт Напряжение: 220В Вес, кг : 20кг. Подставка для парогенератора(240x355мм)с защитным ограждением(290x445мм). Встроенная розетка Мощность: 220Вт. Напряжение: 220В.	шт.	1
4.	Электропаровой утюг с тефлоновой насадкой Metalnova 2600.		Давление пара, max : 3 бар Регулятор подачи пара под высоким давлением: постоянная/ кратковременная. Функция вертикального глажения. Металлический бойлер, емк. : 1,5 литра. Подошва утюга: металл. Ручка утюга: пробка. Мощность парогенератора и утюга: 1100W/850W/ Напряжение: 220В Вес, кг : 5,4	шт.	1
5.	Портновский манекен с подставкой 44 размер		Манекен мягкий портновский ГОСТ. Артикул: Ж-44 ГОСТ. Основа: эластичный пенополиуретан. Обтяжка: трикотаж . Регулировка по высоте. Манекен на подставке.	шт.	1
6.	Портновская колодка «Рукав узкий»		Тип: узкий рукав. Назначение: для влажно-тепловой обработки изделий. Используемая ткань и набивка обладает требуемой эластичностью. Длина: 460 мм Ширина: 120x90 мм Высота: 170 мм	шт.	1
7.	Швейный набор		В наборе должно быть:		
			Вспарыватель не менее 1шт.	шт.	1
			Портновскиеножницы22см.-1шт.	шт.	1
			Набор игл для ручного шитья (не менее 16 шт. разной длины и нумерации с широкими ушками).	шт.	1
			Нитевдеватель	шт.	1
			Меловой белый карандаш или портновский мелок	шт.	1



			Сантиметровая лента длиною не менее 1 м, цена деления должна быть 1 мм	шт.	1
			Напёрсток — 1 шт.	шт.	1
			Набор булавок 38мм не менее 200 шт.	шт.	1
8.	Стул для швеи (газ-лифт)		Стул на пневмоамортизаторе для работы за швейной машиной без колес с регулировкой высоты не менее 55см	шт.	1
РАСХОДНЫЕ МАТЕРИАЛЫ НА 1-ГО УЧАСТНИКА					
1.	Нить п/э, соответствующего цвета (блузка)		Состав: 100% п/э	шт.	5
2.	Ткань		100% хлопок	м	3
3.	Пуговица		Материал-пластик	шт.	2
4.	Нитки	Madeira Aerofil № 120 в намотке 100м.	Состав: 100% п/э	шт.	2
5.	Односторонний флизелин		Материал- нетканое полотно	метр	1
6.	Иглы машинные для Turical 6910A		DBx1 (№90). Материал-сталь. Тип острья-острое	набор	1
7.	Иглы машинные для Velles VO 700-4D		DCx1 (№90). Материал-сталь. Тип острья-острое	набор	1
РАСХОДНЫЕ МАТЕРИАЛЫ, ОБОРУДОВАНИЕ И ИНСТРУМЕНТЫ, КОТОРЫЕ УЧАСТНИКИ ДОЛЖНЫ ИМЕТЬ ПРИ СЕБЕ (при необходимости)					
1.	Специальная одежда			шт.	1
ДОПОЛНИТЕЛЬНОЕ ОБОРУДОВАНИЕ, ИНСТРУМЕНТЫ, КОТОРЫЕ МОЖЕТ ПРИВЕСТИ С СОБОЙ УЧАСТНИК					
	Напёрсток	приспособление	По размеру участника	шт.	1
Разрешается брать с собой на соревновательную площадку из тех средств реабилитации по нозологиям, которые участник использует постоянно, например, специальное кресло-коляску (для участников с проблемами ОДА), слуховой аппарат для участников с проблемами слуха					

ОБОРУДОВАНИЕ НА 1-ГО ЭКСПЕРТА					
№ п/п	Наименование	Фото необходимого оборудования или инструмента, или мебели	Технические характеристики оборудования, инструментов и ссылка на сайт производителя, поставщика	Ед. измерения	Необходимое кол-во
1.	Стул посетителя офисный		Размеры: 55x80 Каркас-металл, пластик. Обивка- текстиль.	шт.	1
2.	Стол офисный		Материал - ЛДСП Размер: 1400x730x750	шт.	1/2

РАСХОДНЫЕ МАТЕРИАЛЫ НА 1 Эксперта					
№п /п	Наименование	Фото расходных материалов	Технические характеристики оборудования, инструментов и ссылка на сайт производителя, поставщика	Ед. измерения	Необходимое кол-во

1	Планшеты с зажимом		Планшет с зажимом А4 голубой	шт.	1
2	Набор ручек и карандашей		Ручка шариковая. Корпус пластмассовый. Стержень классический. Карандаш черно графитный. Состав-дерево.	шт.	1
3	Набор цвет-ных маркеров		Корпус -пластик. Чернила на спиртовой основе 4 цветов.	шт.	1
4	Сантиметро-вые ленты		Состав-стекловолокно, металл.	шт.	1
5	Калькулятор			шт.	1

КОМНАТА УЧАСТНИКОВ



№ п/п	Наименование	Фото необходимого оборудования или инструмента, или мебели, или расход-ных материалов	Технические характеристики оборудования, инструментов и ссылка на сайт произведе-ля, поставщика	Ед. изме-рения	Необхо-димо е кол-во
1	Стол		1200x600x750	шт.	1/2
2	Стул		Размеры: 55x80	шт.	1
3	Вешалка для одежды			шт.	1/10

КОМНАТА ЭКСПЕРТОВ

№ п/п	Наименование	Фото необходимого оборудования или инструмента, или мебели, или расход-ных материалов	Технические характеристики обо-рудования, инструментов и ссыл-ка на сайт производителя, по-ставщика	Ед. изме-рения	Необхо-димо е кол-во
1	Стол		1400x600x750	шт.	1/6
2	Стул		Размеры: 55x80	шт.	1
3	Вешалка для одежды			шт.	1/6

ДОПОЛНИТЕЛЬНЫЕ ТРЕБОВАНИЯ К ПЛОЩАДКЕ/КОММЕНТАРИИ

№ п/п	Наименование	Наименование необхо-димого оборудования или инструмента, или мебели	Технические характеристики оборудования, инструментов и ссылка на сайт производителя, поставщика	Ед. изме-рения	Необхо-димо е кол-во
-------	--------------	---	--	----------------	----------------------

1.	Питьевая вода	бутилированная	Емкость 0,5л	шт.	
2.	Порошковый огнетушитель ОП-4		Класс В - 55 В Класс А - 2 А	шт.	1
3.	Аптечка		Футляр-пластик. Состав: перевязочные материалы, лейкопластыри, жгут кровоостанавливающий, салфетки антисептические	шт.	1

**4. Минимальные требования к оснащению рабочих мест с учетом
всех
основных нозологий.**

Наименование нозологии	Площадь, м.кв.	Ширина прохода между рабочими местами, м.	Специализированное оборудование, количество.*
Рабочее место Участника с нарушением слуха	Площадь зоны на 1 учащегося следует принимать не менее 2,5 м ² ; При кабинетах должны предусматриваться лаборантские площадью не менее 16 м ² .	В специализированных учебных заведениях расстояние между рядами столов - не менее 0,6 м; между столами в ряду – не менее 0,5м; между рядами столов и стенами без оконных проемов - не менее 0,7 м; между рядом столов и стеной с оконными проемами – не менее 0,5м.	Сурдопереводчик
Рабочее место участника с нарушением зрения	Площадь зоны на 1 учащегося аппарата - более 3 м ² Площадь ученического стола 1м ширины и 0,6м глубины для размещения Брайлевской литературы и тифлосредств	Расстояние между рядами столов - не менее 0,6м; между столами в ряду не менее 0,5 м; между рядами столов и стенами без оконных проемов - не менее 0,7 м; между рядом столов и стеной с оконными проемами - не менее 0,5 м	Увеличители, лупы
Рабочее место участника с нарушениями ОДА	Минимальный размер зоны на одно место с учетом подъезда и разворота коляски равен 1,8 x 1,8 м. Площадь зоны на 1 учащегося аппарата - более 3 м ²	В учебных мастерских, используемых инвалидами на креслах-колясках, ширина основного прохода, а также расстояние между станками должны быть не менее 1,6 м	Оснащение (оборудование) специального рабочего места оборудованием, обеспечивающим реализацию эргономических принципов (максимально удобное) Установка трансформируемых предметов мебели (столы, стулья). Стол – с изменяемой высотой и наклоном. Стул – с изменяемым положением сиденья (наклон и высота) и с подставкой для ног. На рабочее место участника с нарушением ОДА (пользующихся инвалидной коляской) предусмотрена замена промышленных швейных машин на бытовые швейные машины).
Рабочее место участника с соматическими заболеваниями	Площадь зоны на 1 учащегося в учебных кабинетах следует принимать не менее	Объем производственных помещений на одного работающего инвалида принимается не менее 15 куб.м; площадь - не	Рабочие Места при их Расположении в непосредственной близости от окон

	2,5 м ² ;	менее 4,5 кв. м; высота - не менее 3,2 м. Технологическое оборудование, площадь проходов, проездов, Промежуточного складирования материалов и готовой продукции в указанную площадь не входит.	должны быть защищены от перегрева в летнее время солнцезащитными устройствами
Рабочее место участника с ментальными нарушениями	Площадь зоны на 1 учащегося с нарушением интеллекта в учебных кабинетах следует принимать не менее 2,5 м ²	В специализированных учебных заведениях расстояние между рядами столов - не менее 0,6м; между столами в ряду – не менее 0,5 м; между рядами столов и стенами без оконных проемов - не менее 0,7 м; между рядом столов и стеной с оконными проемами – не менее 0,5м.	Расстановка мебели так, чтобы у работника исключались наклоны туловища. Размещение полок и стеллажей не выше роста среднестатистического человека

4.1. Схема застройки соревновательной площадки на 1 участника с учетом все нозологических групп

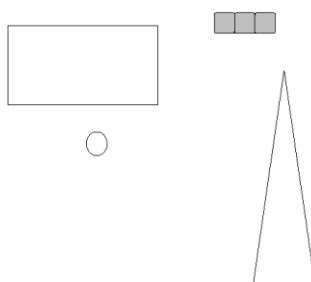

Условные обозначения:



Стол, стул участника
участника



Швейная машина



Лампа



Утюг



Гладильная доска







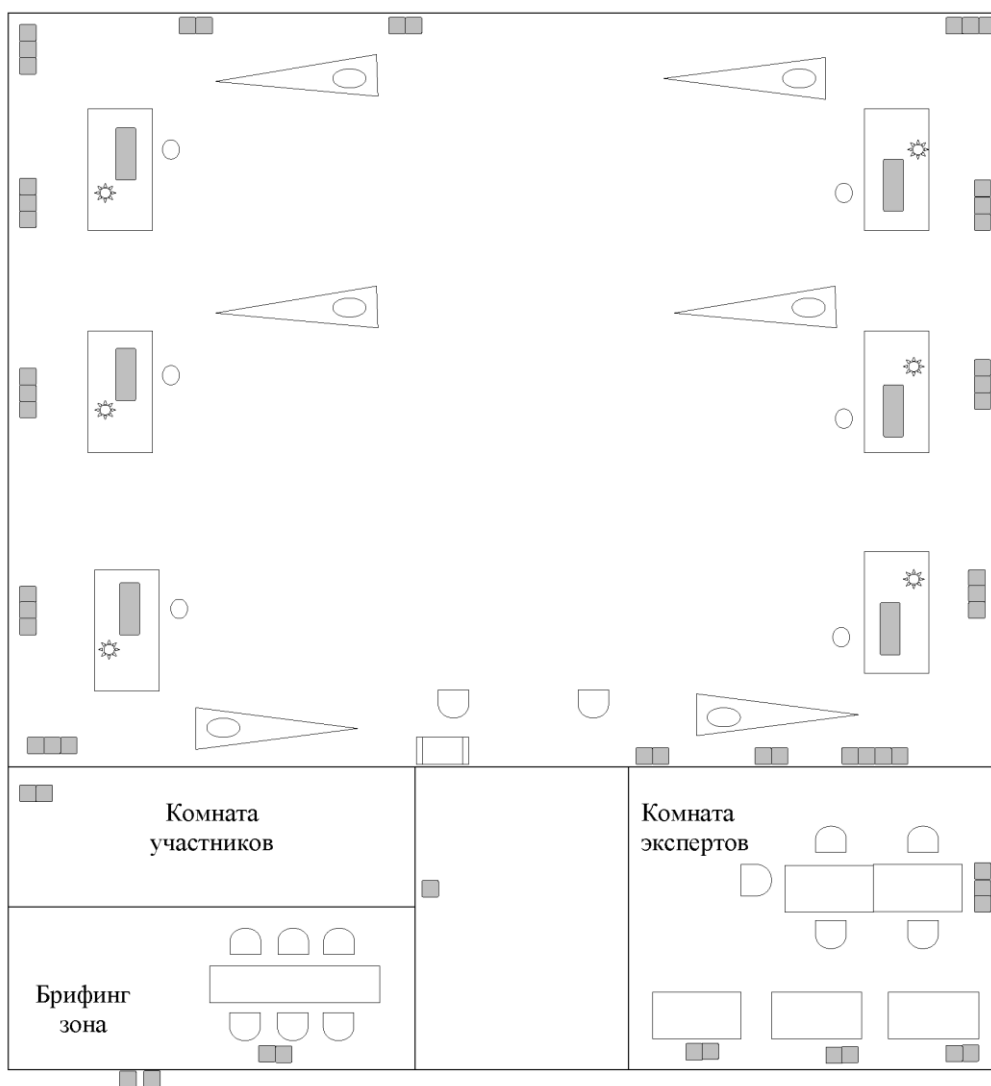

Розетка

4.2. Схема застройки соревновательной площадки на 6 рабочих мест.

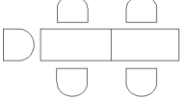

Условные обозначения:

Общая площадь конкурсной площадки: 187,55 м²
 Площадь дополнительных помещений: комната участников, комната экспертов,
 брифинг-зона - 64,04 м² Рабочая поверхность стола: 0,45 м²

	Стол участника	- 6 шт.
	Стул участника	- 6 шт.
	Стол экспертов	- 3 шт.
	Стул экспертов	- 7 шт.
	Швейная машина	- 6 шт.
	Лампа	- 6 шт.
	Утюг	- 6 шт.
	Гладильная доска	- 6 шт.
	Розетка	- на площадке 36 шт.
	Раковина	- 1 шт.

5. Требования охраны труда и техники безопасности.

Перед началом работы конкурсант должен:

-проверить перед использованием СИЗ их исправность, отсутствие внешних повреждений;

-застегнуть пуговицы спецодежды, волосы подогреть под головной убор;

-проверить достаточность освещенности рабочего места и подходов к нему, отсутствие слепящего эффекта;

-проверить наличие инструмента, приспособлений и материалов;

-все детали кроя, изделия и инструменты расположить на рабочем месте в порядке, удобном для работы;

-проверить режущую часть ножниц, должна быть правильно произведена заточка; -осмотреть стул и проверить его устойчивость.

Перед началом работы на швейных машинах, оверлоках и другом швейном необходимо:

-визуальным осмотром проверить отсутствие повреждений швейного оборудования, целостность питающих кабелей, штепсельных соединений;

-при отключенном электропитании привода швейного оборудования убедиться установлена ли лапка с предохранителем от прокола пальцев, убедиться имеются ли ограждения на вращающихся частях швейной машины;

-перед выполнением пробной операции, удалить шпульный колпачок и игольную нитку;

-убедиться в исправности пускового устройства и правильности направления вращения маховика;

-убедиться в отсутствии посторонних лиц в рабочей зоне.

Во время выполнения пробной операции, при заметных изменениях в работе швейного оборудования, сразу отключить двигатель привода, доложить непосредственному руководителю (эксперту) и до устранения всех неисправностей к работе не приступать.

Перед началом работы на электропаровых утюгах с подключенным парогенератором:

-визуальным осмотром проверить изоляцию утюга, штепсельной розетки и вилки, наличие и исправность подставки, пульверизатора, диэлектрического коврика;

-во время выполнения пробной операции, при заметных изменениях в работе электропарового утюга и парогенератора, сразу отключить оборудование от электросети, доложить непосредственному руководителю и до устранения неисправностей к работе не приступать.

Техническое обслуживание, ремонт, наладка проводится только специально обученным персоналом.

Требования по охране труда при выполнении ручных работ.

При выполнении работ конкурсант обязан:

- выполнять работу согласно технологическому процессу;
- при работе с иглой пользоваться наперстком;
- обрезку нитей производить ножницами;
- в течение всего рабочего дня содержать рабочее место в чистоте и порядке, не загромождать проходы полуфабрикатами и готовыми изделиями;
- работать при достаточности освещения на рабочем месте;
- не допускать к рабочему месту посторонних лиц;
- при выполнении ремонта одежды осмотреть карманы, лацканы и т.д. во избежание травм оставленными в одежде острыми предметами;
- прежде чем стачивать изделие, необходимо проверить, не оставалось ли в ткани булавки или иголки.

Швее не допускается:

- отвлекаться и отвлекать других работников посторонними разговорами;
- класть ручной инструмент (ножницы и т.п.) и приспособления в карман;
- оставлять иглы, ручной инструмент на изделии при временном прекращении работы; -производить обрыв нити лезвием, зубами.

При работе на швейных машинах, оверлоках и другом швейном необходимо:

- пускать машину плавным нажатием на педаль; -подачу материала к иглодержателю производить равномерно, без рывков, прошивать утолщенные места

на пониженных оборотах (так как игла может сломаться и поранить);

-прокладывая строчку, изделие придерживать двумя руками по обе стороны от иглы во избежание попадания пальцев рук под иглу;

-заправку верхней и нижней нити, смену иглы, смазку швейной машины производить только при выключенном электродвигателе, сняв ногу с пусковой педали;

-при замене иглы убедиться в надежности ее крепления;

-постоянно следить за креплением нажимной лапки и в случае ослабления закрепить ее.

Необходимо отключить выключатель питания или полностью отключить швейное оборудование из электросети при:

-заправке нитки в иголку или замене шпульки;

-замене иглы, лапки, игольной пластины и других деталей; -ремонте или наладке;

-оставлении (даже на короткое время) рабочего места;

При работе на швейных машинах, оверлоках и другом швейном оборудовании не допускается:

-наклоняться низко к швейному оборудованию во избежание захвата ею волос и головного убора;

-тормозить или ускорять швейное оборудование рукой за маховое колесо;

-касаться иглы на ходу машины;

-бросать на пол отработанные или сломанные иглы;

-открывать, снимать ограждающие устройства и приспособления;

-класть около вращающихся частей швейного оборудования ручной инструмент и посторонние предметы;

-использовать затупленную или искривленную иглу.

При работе на электропаровых утюгах с подключенным парогенератором конкурсант обязан:

-работать осторожно, во избежание ожогов, порчи изделий и возникновения загораний, не перегревая его;

- при перегреве, выключить утюг для его постепенного охлаждения;
- отключать оборудование, держась за штепсельную вилку;

При работе на электропаровых утюгах с подключенным парогенератором не допускается:

- выдергивать шнур из розетки, держась за токоведущий кабель (провод);
- охлаждать утюг водой;
- ронять утюг или стучать по обрабатываемому изделию;
- касаний кабеля (провода) с горячим корпусом утюга или горячих предметов.

Требования по охране труда по окончании работы.

По окончании работы конкурсант обязан:

- отключить швейное оборудование, держась за штепсельную вилку и дождаться полной его остановки;
- вычистить машину;
- убрать в специально выделенные места хранения все приспособления и инструмент (ножницы, отвертку, масленку и т.п.), применяемые в работе;
- при отключении электропитания электропаровых утюгов с подключенным парогенератором отключить выключатель электропитания паровых утюгов, отключить выключатель «Сеть», вынуть вилку кабеля (провода) из розетки держась за штепсельную вилку, стравить пар из парогенератора через подсоединенный шланг в холодную воду.

Привести в порядок рабочее место и территорию вокруг него;

Отключить рабочее освещение;

Сообщить своему непосредственному руководителю (эксперту) обо всех неисправностях, возникших во время работы, и принятых мерах по их устранению.

Снять рабочую одежду, специальную обувь и другие СИЗ и убрать их в установленные места хранения.

Вымыть руки водой с моющим средством. Требования по охране труда в аварийных ситуациях.

При возникновении аварийной ситуации конкурсант должен: остановить работу, отключить используемые при работе электрическое оборудование, принять

меры к эвакуации людей из опасной зоны и вызвать аварийные службы;

-сообщить о происшествии непосредственному руководителю (эксперту), ответственному за безопасную эксплуатацию оборудования;

-принять меры по устранению причин аварийной ситуации.

При аварии электроснабжения, прорыве трубопровода, необходимо прекратить работу и вызвать соответствующую аварийную службу.

Возобновление работы допускается только после устранения причин, приведших к аварийной ситуации и (или) несчастному случаю.

В случае возникновения пожара или загорания необходимо:

-прекратить работу;

-обесточить электроприборы;

- сообщить о происшествии непосредственному руководителю или другому должностному лицу организации. При невозможности устранения очага пожара необходимо сообщить о нем в подразделение по чрезвычайным ситуациям;

-в случае угрозы здоровью и (или) жизни немедленно покинуть место пожара по путям эвакуации.

При несчастном случае необходимо:

-принять меры по предотвращению воздействия травмирующих факторов на потерпевшего, оказанию потерпевшему первой помощи, вызову на место происшествия медицинских работников или доставке потерпевшего в организацию здравоохранения;

-обеспечить до начала расследования сохранность обстановки на месте происшествия, если не существует угрозы жизни и здоровью окружающих;

-сообщить о несчастном случае непосредственному руководителю или другому должностному лицу.

В случае получения травмы и (или) внезапного ухудшения здоровья (усиления сердцебиения, появления головной боли и другого) конкурсант должен прекратить работу, отключить оборудование, сообщить об этом непосредственному руководителю (эксперту) или другому должностному лицу и при необходимости обратиться к врач.